

Contus

96635840 CONTUS T-VL3 WH

THORN

Contus

Mechaniczne i elektryczne złącze o kształcie L w kolorze biały. Ma jedno zakończenie męskie i jedno żeńskie do złącza mechanicznego i 2 grupy listew zaciskowych do wejścia lub wyjścia elektrycznego.

Waga: 1,7 kg

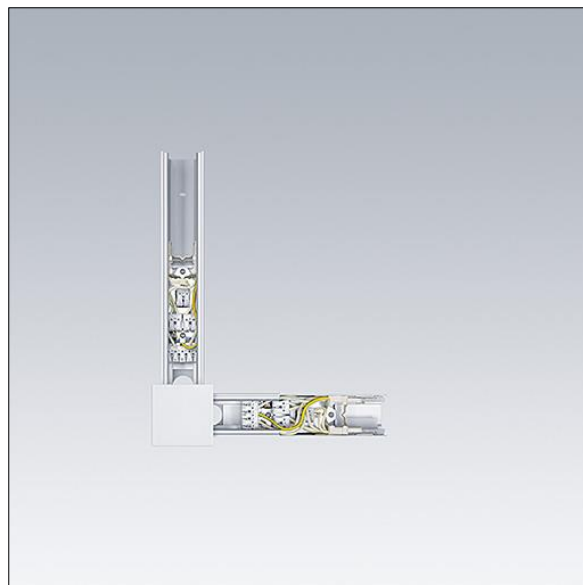

TLG_CONT_F_T_VL3.jpg

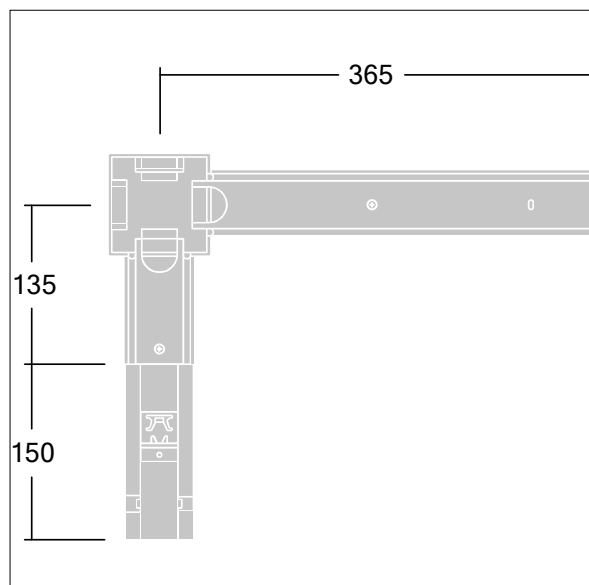

TL_CONTUS_M_L3_Node_Connector.wmf

Wartości oznaczone gwiazdką (*) są wartościami znamionowymi. Jeżeli nie podano inaczej, wartości te obowiązują dla temperatury 25°C

Produkty Thorn Lighting są stale ulepszane. Zastrzegamy sobie prawo do wprowadzania zmian technicznych lub formalnych w naszych produktach bez wcześniejszych publikacji na ten temat.

© Thorn Lighting